

Mode d'emploi

Sommaire

1. Introduction
- 1.1 Fonctions
2. Composants
- 2.1 Station de base
- 2.2 Sonde thermo-hygrométrique
- 2.3 Sonde anémométrique
- 2.4 Capteur pluviométrique
3. Mise en service
- 3.1 Insertion de la batterie
- 3.2 Installation
4. Écran LCD
- 4.1 Aperçu LCD
- 4.2 Prévision météorologique
- 4.3 Affichage de la tendance météorologique
- 4.4 Alerte de tempête
5. Mode programmation
- 5.1 Mode affichage rapide
- 5.2 Mode réglage
- 5.3 Mode historique
- 5.4 Mode alarme
- 5.5 Mode Mini/Maxi
6. Caractéristiques techniques
7. Remplacement des batteries, Entretien, Conditions de garantie

1. Introduction

Votre nouvelle station météorologique professionnelle se compose d'une station de base avec des sondes intérieures pour température, humidité et pression atmosphérique et de plusieurs sondes extérieures destinées à mesurer la température extérieure, l'humidité de l'air, la vitesse du vent et la pluviométrie. Vous disposez donc de multiples informations sur les conditions météorologiques autour de votre domicile. Ceci vous donnera envie d'en savoir plus. Veuillez lire attentivement le mode d'emploi et conservez-le en lieu sûr.

1.1 Fonctions

- Transmission de température extérieure, humidité, quantité de pluie et vitesse du vent sans câble (868 MHz) des émetteurs à la station de base
- Transmission de données particulièrement sûre des émetteurs réciproquement reliés par câble, avec long rayon d'action de max. 100 m (champ libre)
- Température et humidité intérieure
- Prévisions météo par symboles et tendance de la pression atmosphérique
- Pression atmosphérique relative et absolue
- Indication graphique de la pression atmosphérique des dernières 24 heures
- Histoire des dernières 24 heures
- Température de Windchill et point de rosée
- Alarme programmable, comme alarme de température, de tempête
- Valeurs maxima et minima indiquant l'heure et date de la mémorisation
- Horloge radio pilotée avec alarme et date
- Fuseau horaire ± 12 heures, réglage de l'heure manuel possible
- Éclairage de fond (en appuyant une touche)
- A poser ou à fixer au mur

2. Composants

Contenu

Station de base:

- Batteries 3 x 1,5 V AA

Capteur:

- Capteur Thermo-Hygro
- Batteries 2 x 1,5 V AA
- Chapeau de protection contre la pluie
- Anémomètre
- Pluviomètre
- 2 câbles de connexion au capteur Thermo-Hygro
- Mât
- Matériel pour l'assemblage

Mode d'emploi

2.1 Station de base

Face avant



Face arrière

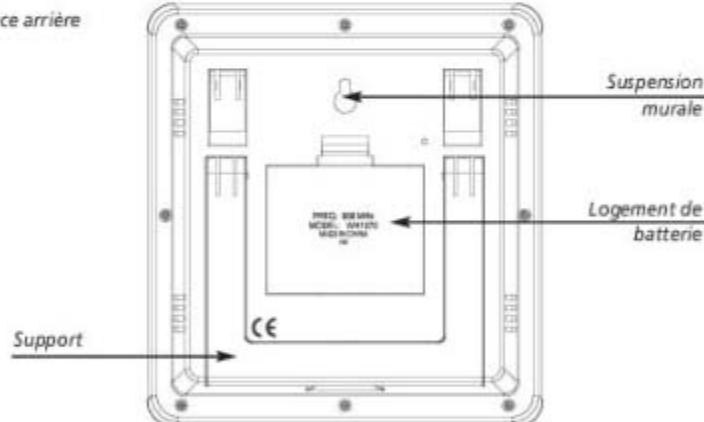

2.2 Sonde thermo-hygrométrique



La sonde thermo-hygrométrique mesure la température et l'humidité extérieures de l'air. Il constitue aussi l'unité principale de communication des données. La sonde anémométrique et la sonde pluviométrique sont reliées par câble à la sonde thermo-hygrométrique. Les données météorologiques sont retransmises à la station de base par signal radio. Le récepteur DCF pour l'heure radio-pilotée est intégré dans la sonde thermo-hygrométrique.

2.3 Sonde anémométrique

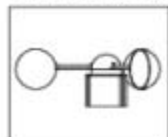

La sonde anémométrique mesure la vitesse du vent et retransmet les données à la sonde thermo-hygrométrique qui envoie alternativement les données extérieures à la station de base. L'alimentation électrique est fournie par la sonde thermo-hygrométrique au moyen d'un câble de liaison.

2.4 Sonde pluviométrique

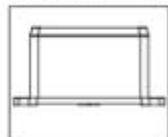

La sonde pluviométrique mesure la quantité d'eau de pluie et retransmet les données à la sonde thermo-hygrométrique, qui envoie alternativement les données extérieures à la station de base. L'alimentation électrique est fournie par la sonde thermo-hygrométrique au moyen d'un câble de liaison.

3. Mise en service

- Avant le montage définitif à l'emplacement choisi, veuillez mettre la station météorologique en service en positionnant tous les composants dans son voisinage immédiat.

3.1 Insertion de la batterie

Sonde thermo-hygrométrique

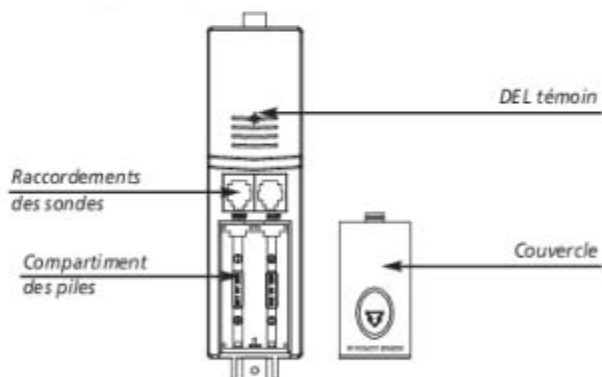

- Déposez la capot de protection de la sonde thermo-hygrométrique.
- Enfichez les deux câbles dans les raccordements correspondants. Veillez à ne pas confondre les deux fiches de raccordement.
- Ouvrez le compartiment des piles situé au dos de la station de base et introduisez 3 piles alcalines AA, 1,5V puis refermez le couvercle.
- Ouvrez le compartiment des piles de la sonde thermo-hygrométrique situé au-dessous des deux raccordements et introduisez 2 piles alcalines AA, 1,5V. Refermez le couvercle.

Réception des mesures extérieures et du signal radio DCF

- Lorsque les piles sont introduites dans la station de base, un signal sonore se fait entendre et tous les segments DEL s'allument pour 3 s. La station passe alors en mode apprentissage pour apprendre le code de sécurité des sondes.
- Lorsque la sonde thermo-hygrométrique est mise en service pour la première fois (de même qu'après un remplacement des piles), la DEL témoin s'allume pour 4 s. Si la DEL témoin ne s'allume pas, vérifiez les piles.
- La sonde retransmet les données météorologiques pendant 24 s, puis la réception horaire (DCF) est activée. Durant la réception horaire (env. 5 min), aucune donnée météorologique n'est retransmise. La DEL témoin clignote 5 fois jusqu'à ce que le signal radio DCF soit réceptionné.
- Important:** lorsque la station se trouve en mode apprentissage, n'appuyez sur aucune touche pendant les 10 premières minutes. Lorsque les données extérieures et l'heure radio-pilotée s'affichent, vous pouvez installer les émetteurs extérieurs au dehors. Si la réception de l'heure radio-pilotée ne fonctionne pas, vous pouvez régler l'heure manuellement. Si les mesures extérieures ne sont pas affichées ou si vous avez appuyé sur une touche avant la réception des mesures extérieures, recommencez la procédure de mise en service. **Veillez attendre 10 s avant de réintroduire les piles.**

Remarque pour la réception de l'heure radio

- La transmission de l'heure radio s'effectue selon une horloge atomique au césium, exploitée par la Physikalisch Technische Bundesanstalt de Braunschweig (Institut Fédéral Physico-Technique de Braunschweig). L'écart de précision de cette horloge est de 1 seconde pour un million d'années seulement. L'heure est distribuée à partir de Mainflingen, près de Francfort sur le Main, par un signal DCF-77 (77,5 kHz), avec une portée d'environ 1.500 km. Votre horloge radio pilotée reçoit ce signal, le convertit et affichera ainsi toujours l'heure exacte. Le passage de l'heure d'hiver à l'heure d'été et vice-versa s'effectue également en mode automatique. La réception est essentiellement fonction de votre position géographique. En règle générale, dans un rayon de 1.500 km autour de Francfort, aucun problème de transmission ne devrait apparaître.

Nous vous prions de respecter les consignes ci-après:

- Le récepteur DCF pour l'heure radio-pilotée est intégré dans la sonde thermo-hygrométrique. Nous vous recommandons de ménager une distance d'éventuelles sources de signaux parasites et des bâtiments en béton armé.
- La nuit, les perturbations s'affaiblissent en règle générale, et la réception est possible en plupart des cas. Un seul créneau de réception par jour suffit, pour garantir la précision de l'affichage de l'heure, et pour maintenir d'éventuels écart en dessous de 1 seconde.
- L'horloge tente de capter le signal DCF journalièrement. Si la réception du signal radio de l'heure est impossible, le symbole DCF disparaît, mais la tentative de réception recommence. L'heure ajustée manuellement sera transcrite en cas réussit.

3.2 Installation

- Avant l'installation définitive des émetteurs et de la station de base, vérifiez si la retransmission des données est en permanence assurée à partir de l'emplacement que vous avez choisi (la portée en terrain libre s'élève à 100 mètres;

les murs massifs, particulièrement ceux comportant des parties métalliques, peuvent sensiblement réduire la portée des émetteurs). Le cas échéant, cherchez un autre emplacement pour l'émetteur et/ou le récepteur.

1) Station de base

À l'aide du pied escamotable situé au dos, la station de base peut être mise en place sur un meuble ou encore être accrochée au mur à l'aide de l'œillet de suspension. Évitez une mise en place à proximité d'autres appareils électriques (téléviseur, ordinateur, téléphone sans fil) et d'objets métalliques.

2) Émetteur

Installez solidement le mât d'émission sur une surface plane à un emplacement sans obstacles. Évitez une installation à proximité d'arbres et d'autres endroits abrités, ceux-ci peuvent influencer la mesure correcte de la pluviométrie ou de la vitesse du vent.

a.) Montage de la sonde anémométrique

Montez le mât. Vérifiez en premier lieu si la roue éolienne tourne librement. Fixer ensuite la roue éolienne sur le mât à l'aide de la vis. Le vent doit pouvoir accéder librement de toutes les directions.

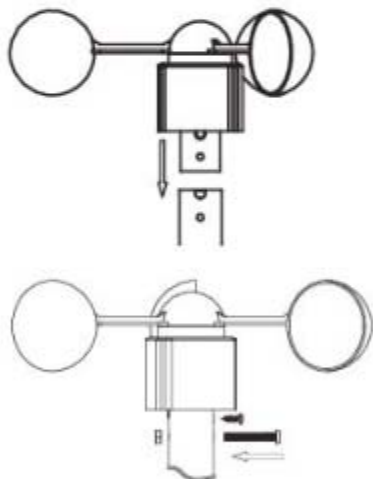

b.) Montage de la sonde pluviométrique

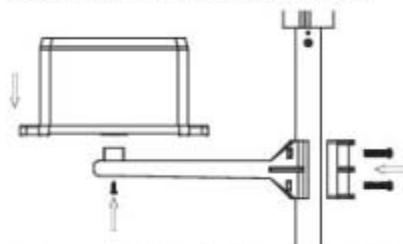

c.) Montage de la sonde thermo-hygrométrique

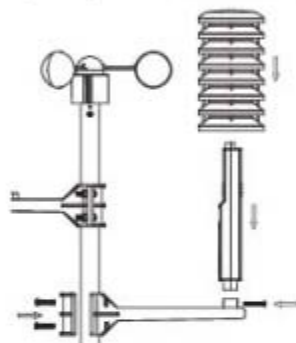

d.) Montage de l'émetteur sur un mât à l'aide des deux supports

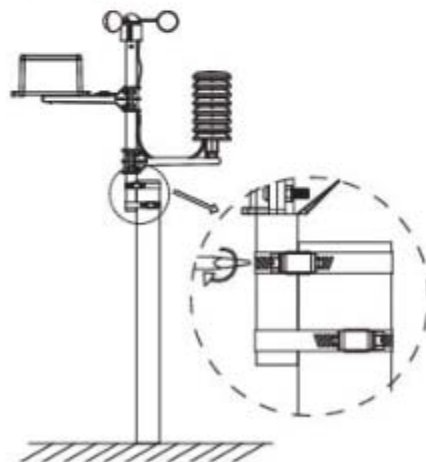

Une fois que la sonde anémométrique et la sonde pluviométrique sont fixées au mât, connectez les câbles aux deux raccords prévus sur la sonde thermo-hygrométrique. L'alimentation électrique est maintenant assurée et les données peuvent être retransmises à la station de base.

4. Écran LCD

4.1 Aperçu de l'écran LCD

L'illustration suivante montre tous les segments de l'afficheur. Cette illustration n'apparaît pas lors de l'utilisation normale.

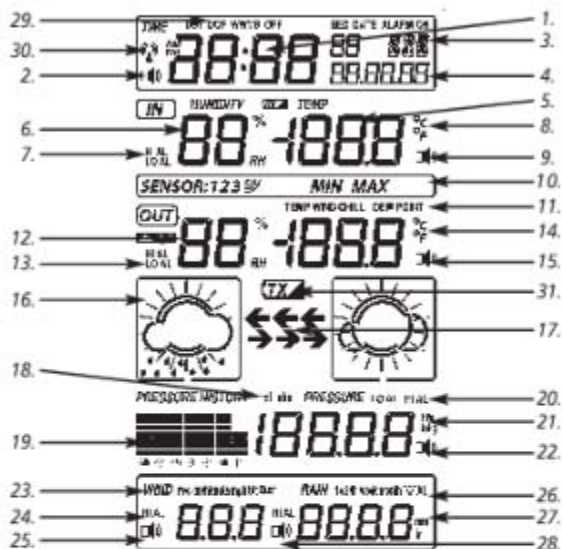

- | | |
|---|--|
| 1. Heure | 20. Alarme HiLo : valeur limite de dépassement supérieure ou inférieure de la pression atmosphérique |
| 2. Symbole alarme réveil | 21. Affichage de la pression atmosphérique en inHG ou hPa |
| 3. Jour/Zone horaire/historique | 22. Symbole d'alarme pour pression atmosphérique |
| 4. Date | 23. Affichage de la vitesse du vent en m/s, km/h, nœuds, mph ou Beaufort |
| 5. Température intérieure | 24. Alarme HiLo : Valeur limite de dépassement de la vitesse du vent |
| 6. Humidité relative intérieure | 25. Symbole d'alarme pour vent |
| 7. Alarme HiLo : valeur limite de dépassement supérieure ou inférieure à l'intérieur | 26. Pluviométrie 1h, 24h, semaine, mois ou totale |
| 8. Affichage de la température en °C/°F | 27. Affichage de la pluviométrie en mm/in |
| 9. Symbole d'alarme pour les valeurs intérieures | 28. Alarme HiLo : valeur limite de dépassement de la pluviométrie + symbole d'alarme pluviométrie |
| 10. Information MIN/MAX | 29. Heure radio-pilotée DCF |
| 11. Température extérieure/Wind-Chill/Point de rosée | 30. Symbole de réception DCF |
| 12. Humidité relative extérieure | 31. Affichage état de charge des piles (sonde thermo-hygrométrique) |
| 13. Alarme HiLo : valeur limite de dépassement supérieure ou inférieure à l'extérieur | |
| 14. Affichage de la température en °C/°F | |
| 15. Symbole d'alarme pour les valeurs extérieures | |
| 16. Symbole prévision météorologique | |
| 17. Affichage de la tendance météorologique | |
| 18. Pression atmosphérique (relative ou absolue) | |
| 19. Diagramme pression atmosphérique avec historique 24 h | |

4.2 Prévision météorologique

La station météorologique radioélectrique affiche 4 symboles météorologiques différents (ensoleillé, peu nuageux, nuageux, pluie).

Les symboles météorologiques signalent une amélioration ou une dégradation météorologique sur la base de la météo actuelle, laquelle ne correspond pas obligatoirement à celle signalée par le symbole.

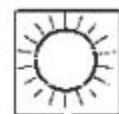

Ensoleillé



Peu nuageux



Nuageux



Pluie

4.3 Affichage de la tendance météorologique

Les flèches de tendance météorologique sont situées entre les symboles météorologiques et indiquent si la pression atmosphérique est momentanément en hausse ou en baisse. Une flèche vers la droite signifie que la pression atmosphérique augmente et qu'une amélioration météorologique est à prévoir, une flèche vers la gauche signifie que la pression atmosphérique diminue et qu'une dégradation météorologique est à prévoir.

La modification des symboles météorologiques se réfère à la pression atmosphérique relative actuelle et aux changements intervenus au cours des 12 dernières heures. Lorsque la météo change, les flèches de tendance clignotent. Lorsque les conditions météorologiques se sont stabilisées pendant 3 heures, les flèches de tendance restent fixes sur l'afficheur.

Exemples de changement des symboles météorologiques

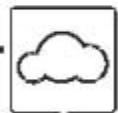

Remarques à propos des valeurs de sensibilité des symboles météorologiques:

La valeur seuil à laquelle un changement météorologique est affiché peut être réglée par l'utilisateur sur un changement de la pression atmosphérique entre 2-4hPa (valeur consigne 2hPa) Exemple: si on sélectionne 4hPa, une baisse ou une hausse de la pression atmosphérique de 4hPa doit intervenir pour qu'un changement météorologique soit affiché. Pour les zones dans lesquelles les changements de pression atmosphérique sont fréquents, il convient de paramétrer une valeur seuil plus grande que pour une zone dans laquelle la pression atmosphérique est plus stable.

4.4 Alerte de tempête



La valeur seuil pour l'alerte de tempête peut être réglée par l'utilisateur sur une baisse de pression atmosphérique entre 4-9hPa (valeur consigne 4hPa) Si la baisse de pression atmosphérique dépasse la valeur seuil dans un intervalle de 3 heures, l'alerte de tempête est activée. Le symbole de pluie et les flèches de tendance clignotent pendant 3 heures.

5. Mode programmation

La station de base dispose de 5 touches permettant une manipulation facile. **SET**, **+**, **HISTORY**, **ALARM** et **MIN/MAX**.

L'appareil dispose également de 5 modes de programmation: mode affichage rapide, mode réglage, mode alarme, mode historique et mode Mini/Max.

L'appareil quitte automatiquement le mode de programmation quand on appuie sur la touche **HISTORY** ou si on n'appuie sur aucune touche pendant plus de 10 secondes.

5.1 Mode affichage rapide

En mode affichage rapide, vous avez la possibilité de vous informer rapidement sur les données météorologiques individuelles. Pour accéder à l'affichage correspondant, appuyez sur la touche **SET** en mode normal, puis appuyez sur **+** ou sur **MIN/MAX** pour sélectionner la valeur que vous souhaitez afficher.

1. Température extérieure / Froideur du vent (Wind-Chill) / Point de rosée
2. Pression atmosphérique absolue / Pression atmosphérique relative
3. Vitesse du vent / Vitesse des bourrasques
4. Pluviométrie 1h / 24h / 1 semaine / 1 mois / totale

Si, pendant l'affichage de la pluviométrie totale, vous maintenez la touche **SET** appuyée pendant 2 s, la valeur est remise à 0.0 mm et la pluviométrie sera cumulée jusqu'à la prochaine remise à zéro.

5.2 Mode réglage

- Pour accéder au mode réglage, appuyez en mode normal sur la touche **SET** pendant 3 secondes.
- En mode réglage, les valeurs peuvent être modifiées à l'aide des touches **+** ou **MIN/MAX**. Si, en mode réglage, vous maintenez les touches appuyées, vous accédez au défilement rapide.
- Pour sélectionner les réglages ci-après, appuyez sur la touche **SET**:
 1. Zone horaire ± 12 h : le réglage de la zone horaire est nécessaire lorsque la réception du signal DCF est possible, mais que la zone horaire est différente de l'heure DCF (p. ex. $+1=$ une heure plus tard).
 2. Format horaire 12/24 heures
 3. Réglage manuel de l'heure (heures/minutes)
 4. Réglage du calendrier (Année/Mois/Date, le jour de la semaine est calculé)
 5. Affichage de la température en °C/°F
 6. Affichage de la pression atmosphérique en hPa ou inHG
 7. Réglage de la pression atmosphérique relative entre 300hPa – 1100hPa (valeur consigne 1013.2hPa). La pression atmosphérique relative se réfère au niveau de la mer et doit être réglée sur la hauteur de votre localité. Renseignez-vous sur la pression atmosphérique actuelle de votre environnement (valeur communiquée par les services météorologiques, sur Internet, chez un opticien, sur colonnes météorologiques étalonnées des bâtiments publics, par l'aéroport)
 8. Valeur seuil pour changement de pression atmosphérique (valeur consigne 2hPa, voir 4.3)
 9. Valeur seuil pour alerte de tempête (valeur consigne 4hPa, voir 4.4)
 10. Affichage de la vitesse du vent et des bourrasques en km/h, mph, m/s, nœuds ou bft
 11. Affichage de la pluviométrie en mm ou inch

Remarque: réglez les unités de mesure souhaitées au début de vos mesures. Lors d'un changement, les valeurs mémorisées passent de manière rétrograde sur la nouvelle unité ce qui peut résulter sur des pertes de résolution provoquées par l'algorithme interne de calcul.

5.3 Mode historique

- Pour accéder au mode historique, appuyez en mode normal sur la touche **HISTORY**.
- Pour consulter les valeurs enregistrées des dernières 24 heures par pas de 3 heures (3 h, -6 h, -9 h, -12 h, -15 h, -18 h, -21 h, -24 h), appuyez en mode historique sur la touche **+** ou **MIN/MAX**.

5.4 Mode alarme

- La station météorologique peut être réglée de manière à déclencher une alarme lorsque certaines conditions météorologiques se présentent. Pour ce faire, vous pouvez saisir pour plusieurs paramètres une valeur limite supérieure et inférieure à ne pas dépasser.
- Pour accéder au mode de saisie de la valeur seuil supérieure, appuyez en mode normal sur la touche **ALARM**.
- Pour sélectionner les paramètres ci-après, appuyez ensuite sur la touche **SET**: saisissez la valeur limite supérieure à l'aide des touches **+** ou **MIN/MAX**. Si, en mode réglage, vous maintenez les touches appuyées, vous accédez au défilement rapide.
- Pour activer ou désactiver l'alarme correspondante, appuyez sur la touche **ALARM**. «HI AL» et un symbole d'alarme à côté de la valeur correspondante s'affichent ou disparaissent sur l'afficheur.
 1. Alarme réveil (Heures/Minutes, réglage identique pour la valeur limite inférieure et supérieure)
 2. Humidité relative intérieure
 3. Température intérieure
 4. Humidité relative extérieure
 5. Température extérieure
 6. Froideur du vent (Wind-Chill)
 7. Point de rosée
 8. Pression atmosphérique
 9. Vitesse du vent
 10. Vitesse des bourrasques
 11. Pluviométrie 1 h
 12. Pluviométrie 24 h
- Pour accéder au mode saisie de la valeur seuil inférieure, appuyez en mode normal sur la touche **ALARM**.
- Pour sélectionner les paramètres ci-après, appuyez ensuite sur la touche **SET**: saisissez la valeur limite inférieure à l'aide des touches **+** ou **MIN/MAX**. Si, en mode réglage, vous maintenez les touches appuyées, vous accédez au défilement rapide. Pour activer ou désactiver l'alarme correspondante, appuyez sur la touche **ALARM**. «LO AL» et un symbole d'alarme à côté de la valeur correspondante s'affichent ou disparaissent sur l'afficheur.
 1. Alarme réveil (Heures/Minutes, réglage identique pour la valeur limite inférieure et supérieure)
 2. Humidité relative intérieure
 3. Température intérieure
 4. Humidité relative extérieure
 5. Température extérieure
 6. Froideur du vent (Wind-Chill)
 7. Point de rosée
 8. Pression atmosphérique

Remarque: lorsque vous appuyez pour la première fois sur la touche **ALARM**, tous les champs de l'afficheur montrent le symbole "—". Si elles sont activées, les valeurs limites saisies s'afficheront par la suite.

Signal d'alarme

Lorsque la valeur d'alarme inférieure ou supérieure est dépassée, un signal d'alarme retentit pendant 120 s. La valeur correspondante «HI AL» ou «LOW AL» et le symbole d'alarme clignotent jusqu'à ce que les conditions météorologiques reviennent à l'intérieur des valeurs limites réglées. Vous pouvez arrêter le signal d'alarme à l'aide de n'importe quelle touche.

Exemple

la valeur limite paramétrée pour le point de rosée est dépassée:



5.5 Mode Min/Max

- Pour accéder au mode Maximum, appuyez en mode normal sur la touche **MIN/MAX**.
- La touche **+** vous permet d'afficher les valeurs maximales des paramètres suivants avec la date et l'heure de l'enregistrement. Si vous appuyez sur la touche **SET** pendant l'affichage de la valeur maximale correspondante, le paramètre sera remis sur la valeur actuelle.
 1. Humidité relative intérieure
 2. Température intérieure
 3. Humidité relative extérieure
 4. Température extérieure
 5. Froideur du vent (Wind-Chill)
 6. Point de rosée
 7. Pression atmosphérique
 8. Vitesse du vent
 9. Vitesse des bourrasques
 10. Pluviométrie 1 h
 11. Pluviométrie 24 h
 12. Pluviométrie hebdomadaire
 13. Pluviométrie mensuelle
- Pour accéder au mode Minimum, appuyez en mode normal sur la touche **MIN/MAX**.
- La touche **+** vous permet d'afficher les valeurs minimales des paramètres suivants avec la date et l'heure de l'enregistrement. Si vous appuyez sur la touche **SET** pendant l'affichage de la valeur minimale correspondante, le paramètre sera remis sur la valeur actuelle.
 1. Humidité relative intérieure
 2. Température intérieure
 3. Humidité relative extérieure
 4. Température extérieure
 5. Froideur du vent (Wind-Chill)
 6. Point de rosée
 7. Pression atmosphérique

6. Caractéristiques techniques

Portée de retransmission en terrain libre:	100 mètres maxi
Fréquence:	868 MHz
Sonde thermo-hygrométrique:	48 s
Durée de l'alarme:	120 s
Température:	
Unité de mesure:	°C/°F
Plage de mesure à l'extérieur:	-40°...+65°C -40°...+149°F
à l'intérieur:	0°...+60°C 32°...+140°F (affichage OFL en-dehors de la plage de mesure)
Résolution:	0.1°C
Précision:	±1°C
Humidité relative	
Unité de mesure:	% hum. rel
Plage de mesure:	10%...99% hum. rel.
Résolution:	1%
Précision:	±3% à 20...80% hum. rel., ±5% en outre
Pluviométrie	
Unité de mesure:	mm / inch
Plage de mesure:	0 - 9999mm 0-393.6 inch (affichage OFL en-dehors de la plage de mesure)
Résolution:	0.3mm (volume de pluie < 1000mm) 1mm (volume de pluie > 1000mm)
Vitesse du vent	
Unité de mesure:	km/h / m/s, mph, nœuds, Beaufort
Plage de mesure:	0-180km/h / 0-50 m/s, 0-111.8 mph (affichage OFL en-dehors de la plage de mesure)
Pression atmosphérique	
Unité de mesure:	hPa / inHg
Plage de mesure:	300hPa – 1100hPa 8.8SinHg – 32.5inHg
Résolution:	0.1hPa
Précision:	±3hPa
Piles	
Station de base:	3 x AA 1.5V LR6 piles alcalines
Emetteur:	2 x AA 1.5V LR6 piles alcalines
Durée de vie des piles:	env. 12 mois pour la station de base env. 24 mois pour la sonde thermo-hygrométrique

7. Remplacement des batteries

- Veuillez échanger les batteries par la station base si l'affichage devient faible.
- Quand les batteries de la sonde thermo-hygrométrique sont trop faibles, le symbole « batterie faible » (TX) apparaît sur l'affichage.

Remarque: lorsque les piles de la sonde thermo-hygrométrique sont remplacées, la station de base recevra les nouvelles données météorologiques uniquement dans un délai d'env. 3 heures. Vous pouvez raccourcir cette durée en enlevant les piles de la station de base et en les introduisant à nouveau. Les données mémorisées seront néanmoins perdues.

- Utiliser des batteries alcalines. S'assurer que les batteries soient introduites avec la bonne polarisation. Les batteries faibles doivent être changées le plus rapidement possible, afin d'éviter une fuite des batteries. Les batteries contiennent des acides nocifs pour la santé. Pour manipuler des batteries qui ont coulé, utiliser des gants spécialement adaptés et porter des lunettes de protection !

Attention:

Les vieux appareils électroniques et piles usagées ne doivent pas être jetées dans les débris ménagers. Veuillez les rendre dans un site approprié de récupération pour les enlever sous des conditions de milieu ou chez votre revendeur selon les spécifications nationales et locales.

8. Entretien

- Conserver votre appareil dans un endroit sec.
- Évitez d'exposer l'appareil à des températures extrêmes, vibrations ou chocs.
- Pour le nettoyage du display et du boîtier, utilisez un chiffon doux humide. N'utilisez pas de dissolvants ou d'agents abrasifs.
- Tenir l'appareil éloigné d'autres appareils électriques et de pièces métalliques importantes.
- Si la station ne fonctionne pas correctement, procédez à une nouvelle mise en service. Remplacez les piles.

9. Conditions de garantie

- L'appareil n'est pas un jouet. Maintenir l'appareil hors de portée des enfants.
- Cet appareil n'est pas adapté pour des besoins médicaux ou pur l'information publique, il doit servir uniquement à un usage privé.
- Les spécifications de ce produit sont susceptibles de modifications sans avis préalable.
- Ce mode d'emploi ou des extraits de celui-ci peuvent être publiés exclusivement avec l'approbation du TFA Dostmann.
- Toute utilisation non conforme ou l'ouverture non autorisée de l'appareil provoque la perte de la garantie.